

**ワンタッチフェライトクランプ** (樹脂ケース入り分割スリーブコア)  
One touch ferrite clamp (split sleeve core with plastic case)

**NFT series**



**特長**

**Features**

- フェライト素材は有害な物質を除去したクリーンフェライトコアを使用しています。
- ケーブル保持機能は樹脂ケースを嵌合することにより、ケーブルの被覆を傷めずソフトに保持します。
- ケーブル保持機能は、バラ線を装着した際でも樹脂ケース嵌合時に電線をフェライトコアに挟みづらい構造となっています。
- リユースクランプ、リユースバンドへの取付が可能です。  
(\*NFT-14N は除く。)

Incorporates a clean ferrite core, free of harmful substances.  
The cable holder holds a cable gently, causing no damage when the case is closed.  
The cable holder is designed to keep the case from closing on loose wires.  
This series can be attached to a reusable clamp or a reusable tie (except for NFT-14N).



Clean ferrite core

- ケース材質 /Case material..... PA66 (UL94V-0)
- 色(ケース) /Color (case)..... ライトグレー /Light gray

**用途**

**Applications**

- パソコン、プリンター、FAX、複写機、AV機器、家電製品、測定器等の電子機器装置全般。

General electronic equipment, including computers, printers, facsimiles, copy machines, AV equipment, household appliances, and measuring instruments.

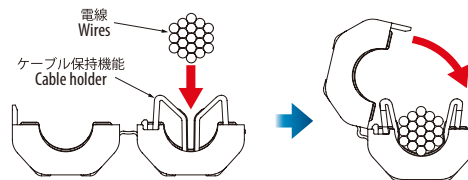

**品番表**

**Product list**

品番 Product code	寸法 Dimensions				インピーダンス(Ω) ±25% Impedance (Ω) ±25%		最大ケーブル径 Max. cable diameter	最低包装単位 Min. packaging quantity
	A	B	C	D	25MHz	100MHz		
NFT-4	13.7	12.9	29.9	-	75	155	~φ 4.5 Up to 4.5	172ケ/pcs
NFT-6	17.8	15.0	35.9	-	100	182	~φ 6.5 Up to 6.5	112ケ/pcs
NFT-7S	15.8	15.9	23.4	-	50	90	~φ 7.0 Up to 7.0	166ケ/pcs
NFT-8	21.2	20.8	39.1	50.8	95	190	~φ 8.5 Up to 8.5	102ケ/pcs
NFT-10	22.7	21.3	42.0	53.7	90	175	~φ 10.5 Up to 10.5	102ケ/pcs
NFT-11	34.3	31.8	40.5	52.3	188	298	~φ 11.0 Up to 11.0	32ケ/pcs
NFT-12	31.7	27.9	42.0	53.7	100	190	~φ 12.5 Up to 12.5	58ケ/pcs
NFT-13S	31.6	31.2	38.4	43.9	115	190	~φ 13.5 Up to 13.5	54ケ/pcs
NFT-14N	32.7	33.5	47.4	52.6	145	245	~φ 14.5 Up to 14.5	16ケ/pcs

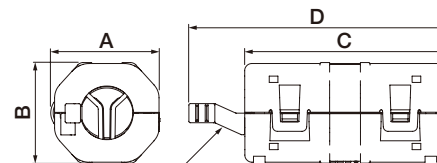

オプションパーツ: FBS-1T  
Optional part: FBS-1T

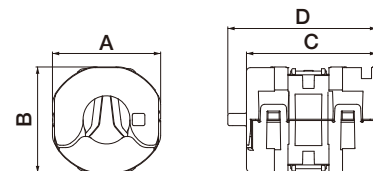

\*NFT-13S, 14Nはバンド固定部付き  
\*NFT-13S, NFT-14N have a band fixing part.

※表記インピーダンス値は1Tの値です。別途に参考実測データを用意しています。  
※インピーダンス値は線材の径、巻数および磁気飽和等で変化しますのでご注意下さい。  
※NFT-8, -10, -11, -12のD寸法はオプションパーツ (FBS-1T) 取付時の寸法になります。  
※黒色も対応いたします。(品番末尾: B)

\* Impedance values at 1T are shown. Actual measurement data is available for reference purposes.  
\* Please note that impedance varies based on wire diameter, number of turns, magnetic saturation, and other factors.  
\* The dimensions D for NFT-8, NFT-10, NFT-11, and NFT-12 are lengths with the optional FBS-1T attached.  
\* Plastic cases are available in black. ("B" appended to product code).

**インピーダンス特性**

**Impedance characteristics**

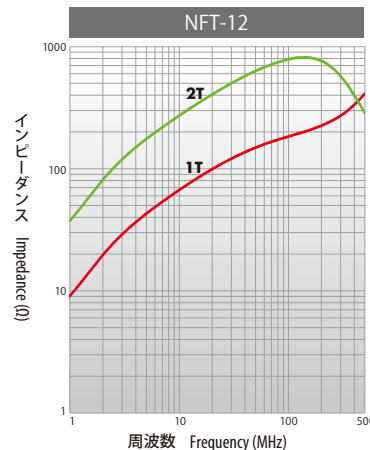
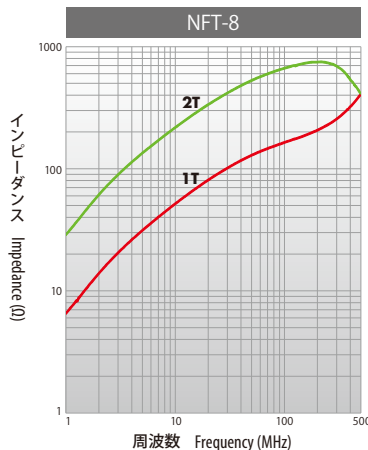
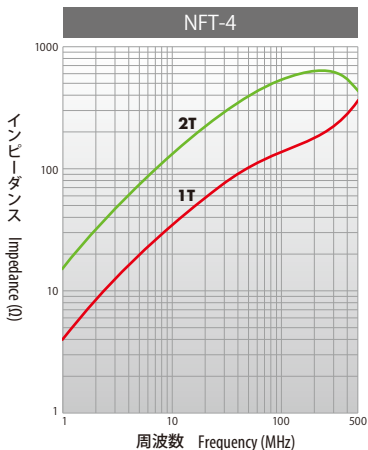

**ワンタッチフェライトクランプ** (樹脂ケース入り分割スリーブコア) **NFT-B-20DK series**  
 One touch ferrite clamp (split sleeve core with plastic case)



NiZn ferrite core

- ケース材質 /Case material..... PA66 (UL94V-0)
- 色(ケース) /Color (case)..... クロ/Black

特長

Features

- 高透磁率 NiZn コアを使用し、低周波数帯域の減衰特性を向上しました。
- 樹脂ケースはノンハロゲンタイプのUL94V-0 認定材料です。
- ケーブル保持機能は、バラ線を装着した際でも樹脂ケース嵌合時に電線をフェライトコアに挟みづらい構造となっています。
- リユースクランプ、リユースバンドへの取付けが可能です。

A high-permeability NiZn core is used to improve attenuation in low frequencies. Plastic case material is free of halogen and UL 94 V-0 rated. The cable holder is designed to keep the case from closing on loose wires. This core can be attached to a reusable clamp or a reusable tie.

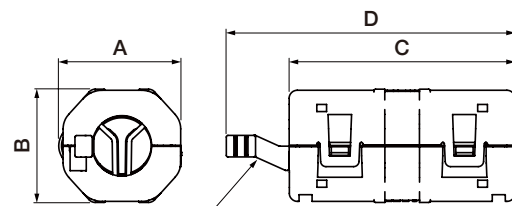

オプションパーツ: FBS-1T  
Optional part: FBS-1T

品番表

Product list

[単位 Unit:mm]

品番 Product code	寸法 Dimensions				インピーダンス(Ω) ±25% Impedance (Ω) ±25%		最大ケーブル径 Max. cable diameter	最低包装単位 Min. packaging quantity
	A	B	C	D	25MHz	100MHz		
NFT-4B-20DK	13.7	12.9	29.9	-	110	158	~φ 4.5 Up to 4.5	172ヶ/pcs
NFT-6B-20DK	17.8	15.0	35.9	-	138	191	~φ 6.5 Up to 6.5	112ヶ/pcs
NFT-7SB-20DK	16.0	15.9	23.4	-	70	105	~φ 6.7 Up to 7.0	166ヶ/pcs
NFT-8B-20DK	21.2	20.8	39.1	50.8	128	186	~φ 8.5 Up to 8.5	102ヶ/pcs
NFT-10B-20DK	22.7	21.3	42.0	53.7	128	186	~φ 10.5 Up to 10.5	102ヶ/pcs
NFT-12B-20DK	31.7	27.9	42.0	53.7	149	205	~φ 12.5 Up to 12.5	58ヶ/pcs
NFT-13SB-20DK	31.6	31.2	38.4	43.9	150	205	~φ 13.5 Up to 13.5	54ヶ/pcs

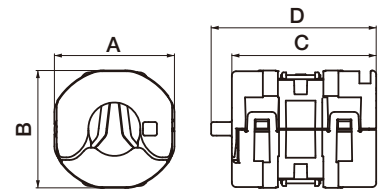

※NFT-13SB-20DKはバンド固定部付き  
\*NFT-13SB-20DK have a band fixing part.

※表記インピーダンス値は1Tの値です。別途に参考実測データを用意しています。  
 ※インピーダンス値は線材の径、巻数および磁気飽和等で変化しますのでご注意ください。  
 ※NFT8B・10B・12BのD寸法はオプションパーツ (FBS-1T) 取付時の寸法になります。  
 \* Impedance values at 1T are shown. Actual measurement data is available for reference purposes.  
 \* Please note that impedance varies based on wire diameter, number of turns, magnetic saturation, and other factors.  
 \* The dimensions D for NFT-8B, NFT-10B, and NFT-12B are lengths with the optional FBS-1T attached.

インピーダンス特性

Impedance characteristics

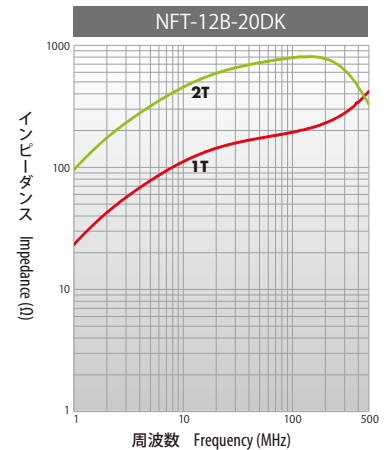
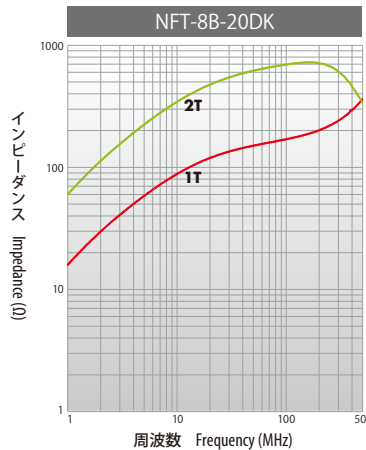
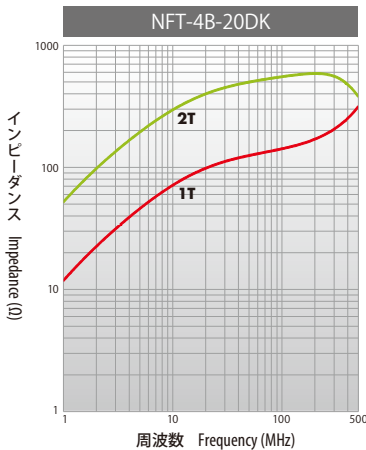

## ■ **オプションパーツ** (樹脂ケース入り分割スリーブコア用) Optional part (for split sleeve cores with plastic case)

### NFTシリーズ適応リユースクランプ・リユースバンド (オプションパーツ) Reusable clamps and ties (optional) compatible with the NFT series

品番 Product code	適応リユースクランプ Compatible reusable clamps	適応リユースバンド Compatible reusable ties	オプションパーツ Optional parts
NFT-4x-xx	• RLWC-3SV0 • RLWT-3V0 • RLSC-3V0 • RSPC-3xxP.3xxS	• RST-130V0	-
NFT-6x-xx	• RLWC-5SV0 • RLWT-5V0	• RST-130V0	-
NFT-7x-xx	• RLSC-5V0 • RSPC-3xxP.3xxS		
NFT-8x-xx	• RLWC-6SV0 • RLWT-6V0	• RST-130V0	FBS-1T
NFT-10x-xx	• RLWC-6SV0 • RLWT-6V0	• RST-130V0	FBS-1T
NFT-11	-	• RST-5NV0 • RST-190B	FBS-1T
NFT-12x-xx	• RLWC-7SV0	• RST-5NV0 • RST-190B	FBS-1T
NFT-13Sx-xx	-	• RST-5NV0 • RST-190B	NFCA-13S-10PC
NFT-14x-xx	-	-	-

 RLWC 取付使用例  
 Example with RLWC attached

 RST-130V0 取付使用例  
 Example with RST-130V0 attached

## ■ **ケーブルバンド支持具 Cable tie holder**

### FBS-1T

[単位 Unit:mm]

▶ 材質 /Material..... PA66 (UL94V-0)

▶ 色 /Color..... ライトグレー / Light gray

▶ NFT-8(B)、-10(B)、-11、-12(B)のケースに取付が出来ます。  
 The holder can be mounted on the case of NFT-8(B), NFT-10(B), NFT-11, and NFT-12(B).

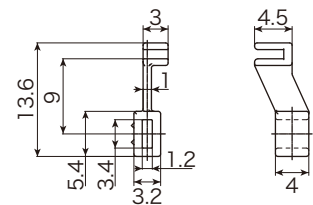

## ■ **ワンタッチフェライトクランプ固定具 Onetouch ferrite clamp fixture**

### NFCA-13S-10PC

[単位 Unit:mm]

▶ 材質 /Material..... PA66 (UL94V-0)

▶ 色 /Color..... ナチュラル / Natural

▶ NFT-13Sx-xxをワンタッチで固定・取り外しができます。  
 NFT-13Sx-xx can be fixed / removed with one touch.

▶ 固定具は粘着テープとねじ止めを併用できます。  
 The fixture can be used in conjunction with adhesive tape fixed and screw fixing.

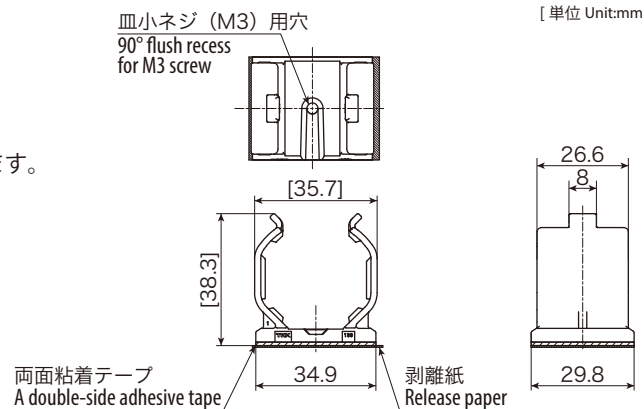

**低周波対策品**  
Low-frequency noise reduction products

**NFT-MZ series**



特長

Features

- 高透磁率 **MnZn コア**を使用し、低周波数帯域の減衰特性を向上しました。
  - 耐熱性の樹脂ケース、キュリー温度の高いコアにより、-40℃～125℃の使用が可能です。
- A high-permeability MnZn ferrite core is used to improve the attenuation characteristic in the low-frequency range.  
Heat-resistant plastic case (UL-94V-2) and a core with high Curie point allows use at temperatures ranging from -40°C to 125°C.



**MnZn ferrite core**

- ケース材質 /Case material..... PA66 (UL94V-2)
- 色(ケース) /Color (case)..... ダークグレー/Darkgray

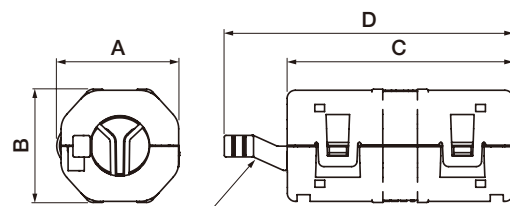

オプションパーツ：FBS-1T  
Optional part: FBS-1T

品番表

Product list

品番 Product code	寸法 Dimensions				インピーダンス(Ω) ±25% Impedance (Ω) ±25%		最大ケーブル径 Max. cable diameter	最低包装単位 Min. packaging quantity
	A	B	C	D	1MHz	25MHz		
NFT-4MZ	13.7	12.9	29.9	-	12	30	~φ 4.5 Up to 4.5	172ヶ/pcs
NFT-6MZ	17.8	15.0	35.9	-	15	35	~φ 6.5 Up to 6.5	112ヶ/pcs
NFT-8MZ	21.2	20.8	39.1	50.8	10	28	~φ 8.5 Up to 8.5	102ヶ/pcs
NFT-10MZ	22.7	21.3	42.0	53.7	15	25	~φ 10.5 Up to 10.5	102ヶ/pcs
NFT-11MZ	34.3	31.8	40.5	52.3	45	25	~φ 11.0 Up to 11.0	32ヶ/pcs
NFT-12MZ	31.7	27.9	42.0	53.7	37	20	~φ 12.5 Up to 12.5	58ヶ/pcs

※表記インピーダンス値は1Tの値です。別途に参考実測データを用意しています。  
 ※インピーダンス値は線材の径、巻数および磁気飽和等で変化しますのでご注意ください。  
 ※ NFT8MZ・10MZ・11MZ・12MZのD寸法はオプションパーツ (FBS-1T) 取付時の寸法になります。  
 \* Impedance values at 1T are shown. Actual measurement data is available for reference purposes.  
 \* Please note that impedance varies based on wire diameter, number of turns, magnetic saturation, and other factors.  
 \* The dimensions D for NFT-8MZ, NFT-10MZ, NFT-11MZ, and NFT-12MZ are lengths with the optional FBS-1T attached.

インピーダンス特性

Impedance characteristics

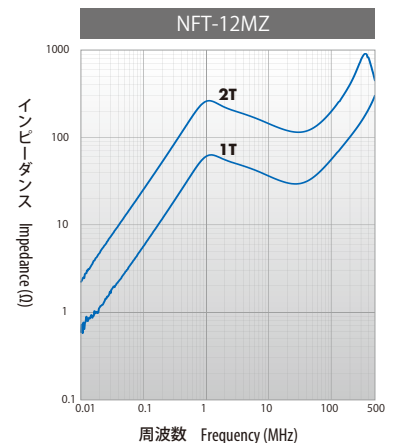
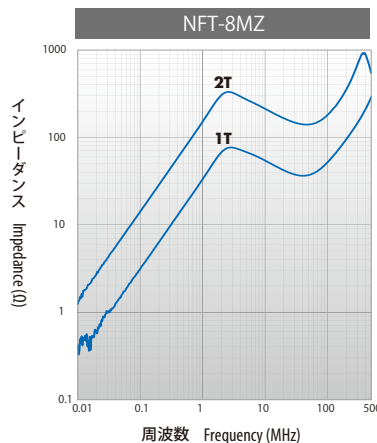
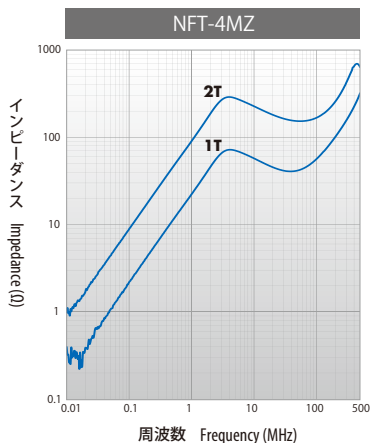

**ワンタッチフェライトクランプ** (樹脂ケース入り分割スリーブコア) **NFT-14SDB-OP1B series**  
 One touch ferrite clamp (split sleeve core with plastic case)



- ケース材質 /Case material..... PA66 (UL94V-0)
- 色(ケース) /Color (case)..... クロ/Black

特長

Features

- M 4 ネジで固定が可能で、不用意にケースが開く事を防止します。
  - オプションパーツ (NFT-OP1B) により、位置決め、回転防止が可能です。
- Use an M4 screw to secure the case and prevent unintended opening.  
 Optional parts (NFT-OP1B) are available for positioning and to prevent rotation.

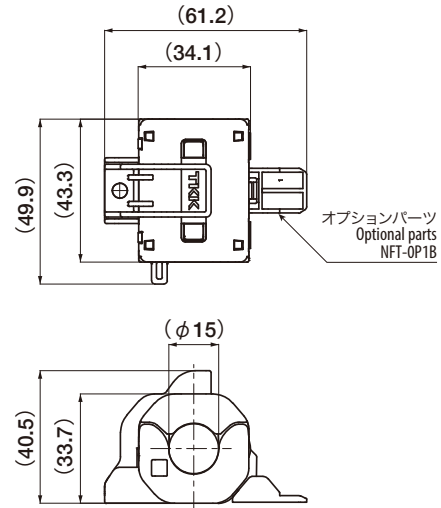

インピーダンス特性

Impedance characteristics

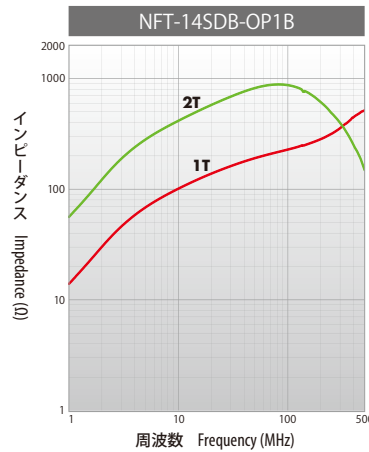



**ワンタッチフェライトクランプ** (樹脂ケース入り分割トロイダルコア) **TFN series**  
 One touch ferrite clamp (split toroidal core with plastic case)



特長

Features

- フェライト素材は有害な物質を除去したクリーンフェライトコアを使用しています。
- バラ線装着時でも樹脂ケース嵌合時に電線をフェライトコアに挟みづらい構造となっています。
- 機器への固定に便利なビス止め・粘着テープ止め・スナップ止めのオプションをご用意しています。

Incorporates a clean ferrite core, free of harmful substances.  
 The plastic case is designed to keep itself from closing on loose wires.  
 Screw, adhesive tape, and snap mount types are also available to facilitate attachment to equipment.



Clean ferrite core

- ケース材質 /Case material..... PA66 (UL94V-0)
- 色(ケース) /Color (case)..... ライトグレー /Light gray

用途

Applications

- パソコン、プリンター、FAX、複写機、AV 機器、家電製品、測定器等の電子機器装置全般。

General electronic equipment, including computers, printers, facsimiles, copy machines, AV equipment, household appliances, and measuring instruments.

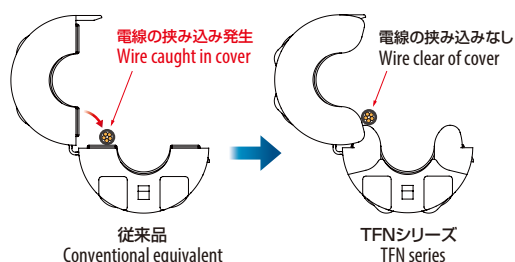

品番表

Product list

品番 Product code	寸法 Dimensions					最大ケーブル径 Max. cable diameter	最低包装単位 Min. packaging quantity
	(A)	B	C	D	E		
TFN-081610	19.2	7.6	15.1	16.6	19.7	φ 7.5	144 ケ /pcs
TFN-081813	21.7	8.0	18.0	20.1	22.5	φ 7.5	108 ケ /pcs
TFN-102010	24.1	9.9	15.0	16.8	19.6	φ 8.8	104 ケ /pcs
TFN-112514	28.7	11.4	20.2	22.0	25.3	φ 10.8	76 ケ /pcs
TFN-152613	29.9	15.0	19.1	21.0	24.3	φ 13.5	76 ケ /pcs
TFT-274015S	43.8	27.4	20.7	-	-	φ 26.5	36 ケ /pcs

[単位 Unit:mm]

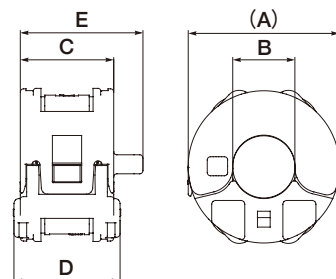

※ TFT-274015S は、固定具取付、電線の挟み込み防止の機構はありません。

\* TFT-274015S cannot be attached to a fitting or is not available with the feature designed to prevent the cover closing on the wire.

インピーダンス特性

Impedance characteristics

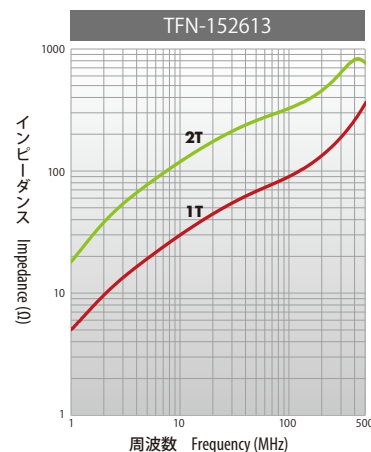
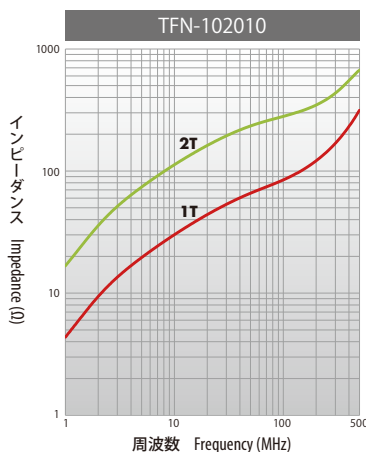
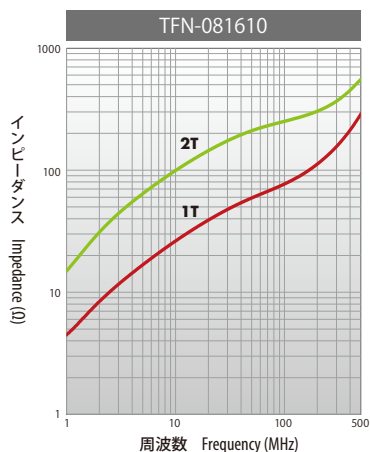

※インピーダンス値は線材の径、巻き数および磁気飽和等で変化しますのでご注意ください。

\* Please note that impedance varies based on wire diameter, number of turns, magnetic saturation, and other factors.

## オプションパーツ (樹脂ケース入り分割トロイダルコア用) Optional part (for split toroidal cores with plastic case)



材質 /Material...PA66 (UL94V-0)

品番 Product code	備考 Remarks
TFB-2024M3	M3ビス止め Mounted with M3 screw
TFB-2024A	右図底部にt1.0の 両面粘着テープ Double-sided adhesive tape (t 1.0) on the bottom (shown to the right)

### 固定具 (ビス止め&粘着テープタイプ) Fitting (mounted with screw or adhesive tape)

- ▶ トロイダルコアケース本体へワンタッチで取り付け・取り外しが可能で、前後、左右、上下、どの方向からの力に対しても容易に外れる心配はありません。
- ▶ 外形サイズに配慮した、コンパクトな省スペース型です。
- ▶ 配線ケーブルに本体ケースをクランプしたまま取り付けが行え、取り付け状態でも本体ケースの開閉ができます。
- ▶ 全品番に共通使用できます。(TFT-274015Sを除く)

The fitting is snapped on and off a toroidal core case. The core resists falling off if pulled or pushed to the front, rear, right, left, up, or down.  
Compact, space-saving fitting minimizes overall dimensions.  
The case can be attached to the fitting with a clamped cable. The case can also be opened or closed while secured to the fitting.  
The fitting is compatible with all cores (except for TFT-274015S).

### 取付方法 Attachment method

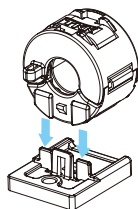

包装単位：200ヶ/袋  
Packing quantity: 200 pcs/bag

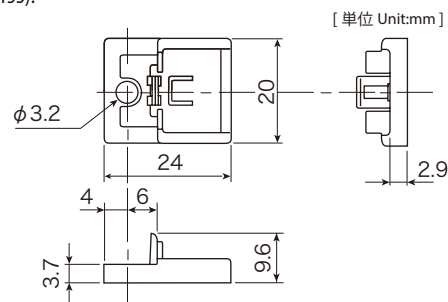

材質 /Material...PA66 (UL94V-0)

品番 /Product code..... TFB-2024RS

### 取付例 Attachment example

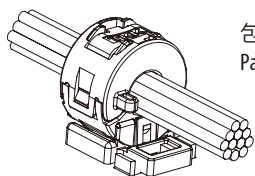

包装単位：200ヶ/袋  
Packing quantity: 200 pcs/bag

### 固定具 (リリーススナップタイプ) Fitting (quick-release snap)

- ▶ パネルやシャーシに、ワンタッチでスナップインできます。
- ▶ 配線済ケーブルとトロイダルコアケースごと機器から取り外しが可能です。
- ▶ 両スナップの摘みを内側へ閉じると簡単に外れ、リサイクル等に便利です。
- ▶ 配線ケーブルと同方向の角型スナップ構造なので、取り付け孔を長孔にすれば、取り付け位置をアジャストする事も可能です。
- ▶ 全品番に共通使用できます。(TFT-274015Sを除く)

The fitting can be snapped on to a panel or chassis.  
The fitting with the cable and toroidal core case can be removed all together from the equipment.  
Close the two snaps to release the fitting; ideal for reuse.  
The fitting is a rectangle lengthened in the same direction as the cable for easy mounting position adjustments with longer mounting holes.  
The fitting is compatible with all cores (except for TFT-274015S).

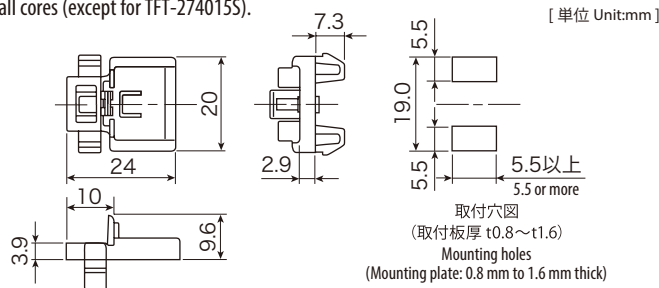

### ケーブルバンド支持具 Cable tie holder

- ▶ TFT-274015Sのケースに取付が出来ます。  
The holder can be mounted on the case of TFT-274015S.

材質 /Material...PA66 (UL94V-0)

色 /Color..... ライトグレー / Light gray

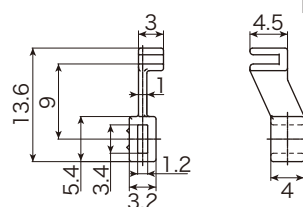

### FBS-1T

[単位 Unit:mm]

# ケース付非分割トロイダルコア

## Nonsplit toroidal ferrite core with case

TCC-W series



### 特長

### Features

- 環境対策として、フェライト素材から有害な物質を除去したクリーンフェライトコアを使用しています。
- 樹脂ケースは、ノンハロゲンタイプの UL94V-0 認定材料です。
- 樹脂ケース入りのため、フェライトの割れ欠けを防ぎます。
- 樹脂ケースがフェライトコアを確実に保持し、振動による音が発生しません。

Incorporates a clean ferrite core, free of harmful substances, as an environmental measure.  
Plastic case material is free of halogen and UL 94 V-0 rated.  
Plastic case protects ferrite against cracks.  
Plastic case holds the ferrite core securely and prevents vibration-induced noise.



Clean ferrite core

ケース材質 /Case material..... PA66 (UL94V-0)

色(ケース) /Color (case)..... シロ/White

### 用途

### Applications

- 洗濯機、冷蔵庫、エアコン、測定機器、電子機器装置全般。  
General electronic equipment, including washing machines, refrigerators, air conditioners, and measuring instruments.

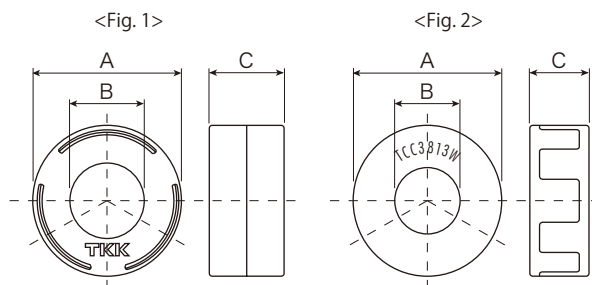

### 品番表

### Product list

[単位 Unit:mm]

品番 Product code	寸法 Dimensions			最低インピーダンス (Ω) Min. impedance (Ω)		適応ケーブル径 Compatible cable diameter	外観図 General view	最低包装単位 Min. packaging quantity
	A	B	C	25MHz	100MHz			
TCC201010W	22.0	8.6	12.0	40	65	φ 8.2以下 8.2 or less	Fig. 1	168ヶ/pcs
TCC251512W	26.5	13.5	14.2	35	60	φ 13.0以下 13.0 or less	Fig. 1	120ヶ/pcs
TCC3813W	41.2	17.5	15.8	48	82	φ 15.5以下 15.5 or less	Fig. 2	48ヶ/pcs

※表記インピーダンス値は1T時の最低値です。別途に参考実測データを用意しています。  
※インピーダンス値は線材の径、巻数および磁気飽和等で変化しますのでご注意ください。

\* Impedance values are minimum levels at 1T. Actual measurement data is available for reference purposes.

\* Please note that impedance varies based on wire diameter, number of turns, magnetic saturation, and other factors.

### インピーダンス特性

### Impedance characteristics

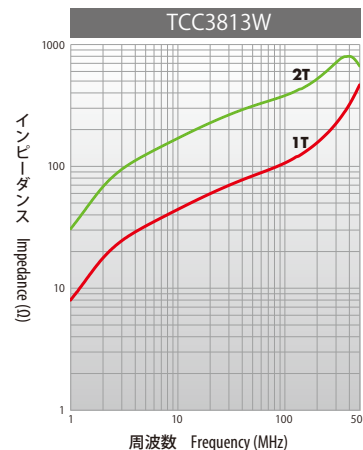
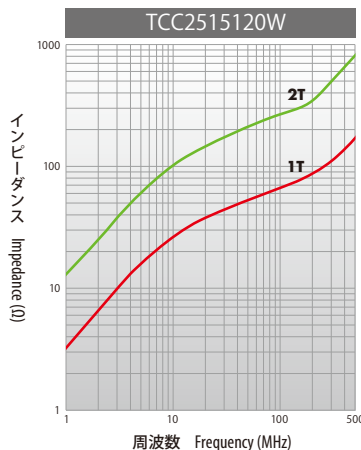
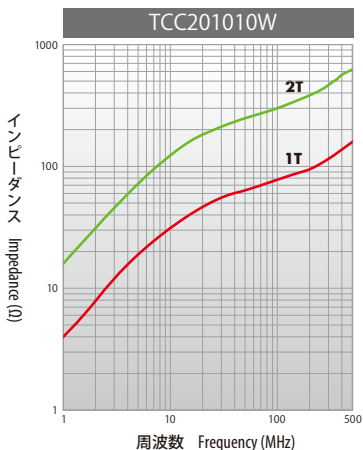



**ケース付非分割トロイダルコア** (低周波対策製品)  
**Nonsplit toroidal ferrite core with case** (Ferrite core for low-frequency noise reduction)

**TCC-B series**



**特長**

**Features**

- 低周波対策用の高透磁率 **MnZn コア** を使用しています。
  - 樹脂ケースは、ノンハロゲンタイプの UL94V-0 認定材料です。
  - 樹脂ケース入りのため、フェライトの割れ欠けを防ぎます。
  - 樹脂ケースがフェライトコアを確実に保持し、振動による音が発生しません。
- Incorporates a high-permeability MnZn ferrite core for low-frequency-range noise reduction.  
 Plastic case material is free of halogen and UL 94 V-0 rated.  
 Plastic case protects ferrite against cracks.  
 Plastic case holds the ferrite core securely and prevents vibration-induced noise.



**MnZn ferrite core**

■ ケース材質 /Case material..... PA66 (UL94V-0)

■ 色(ケース) /Color (case)..... クロ /Black

<Fig. 1>

<Fig. 2>

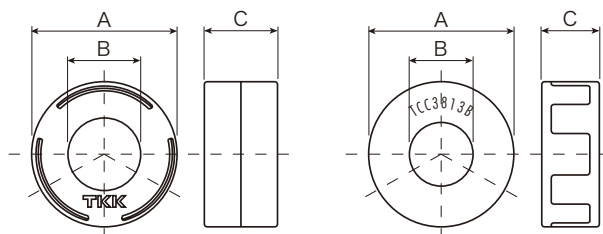

**品番表**

**Product list**

品番 Product code	寸法 Dimensions			最低インピーダンス (Ω) Min. impedance (Ω)			適応ケーブル径 Compatible cable diameter	外観図 General view	最低包装単位 Min. packaging quantity
	A	B	C	1MHz	100MHz	500MHz			
TCC201010B	22.0	8.6	12.0	35	-	125	φ 8.2以下 8.2 or less	Fig. 1	168ヶ/pcs
TCC251512B	26.5	13.5	14.2	25	-	125	φ 13.0以下 13.0 or less	Fig. 1	120ヶ/pcs
TCC3813B	41.2	17.5	15.8	20	35	-	φ 15.5以下 15.5 or less	Fig. 2	48ヶ/pcs

※表記インピーダンス値は1T時の最低値です。別途に参考実測データを用意しています。

※インピーダンス値は線材の径、巻数および磁気飽和等で変化しますのでご注意ください。

\* Impedance values are minimum levels at 1T. Actual measurement data is available for reference purposes.

\* Please note that impedance varies based on wire diameter, number of turns, magnetic saturation, and other factors.

**インピーダンス特性**

**Impedance characteristics**

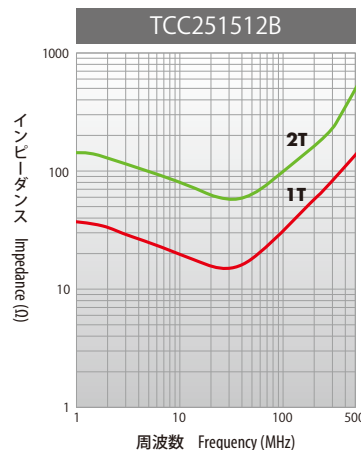
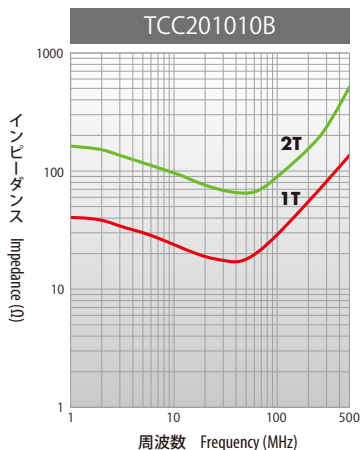

# ■ ケース付非分割トロイダルコア (ビス止めタイプ)

## Nonsplit toroidal ferrite core with case (Screw mount type)

**TP series**



### 特長

### Features

- 広い周波数帯でノイズ減衰特性を持つ、フェライト材を使用しています。
- 樹脂ケースに入っているので、フェライトの割れ欠けを防ぎます。
- 筐体、シャーシにビス止めできます。

The ferrite used attenuates noise across a broad frequency range.  
Plastic case protects ferrite against cracks.  
The TP series can be mounted to a chassis with screws.



RoHS 指令準拠 compliant

NiZn ferrite core

■ ケース材質 /Case material..... PA66 (UL94V-2)

■ 色(ケース) /Color (case)..... クロ /Black

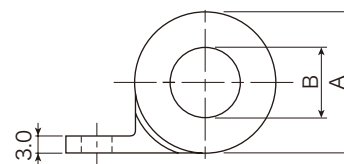
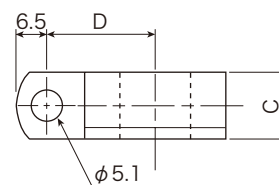

### 品番表

### Product list

品番 Product code	寸法 Dimensions				最低インピーダンス (Ω) Min. impedance (Ω)		最低包装単位 Min. packaging quantity
	A	B	C	D	25MHz	100MHz	
TP-18C	23.0	8.2	12.5	20	35	60	70ヶ/pcs
TP-25C	29.3	13.8	13.5	23	35	65	40ヶ/pcs

[単位 Unit:mm]

※表記インピーダンス値は1T時の最低値です。別途に参考実測データを用意しています。

※インピーダンス値は線材の径、巻数および磁気飽和等で変化しますのでご注意ください。

\* Impedance values are minimum levels at 1T. Actual measurement data is available for reference purposes.

\* Please note that impedance varies based on wire diameter, number of turns, magnetic saturation, and other factors.

### インピーダンス特性

### Impedance characteristics

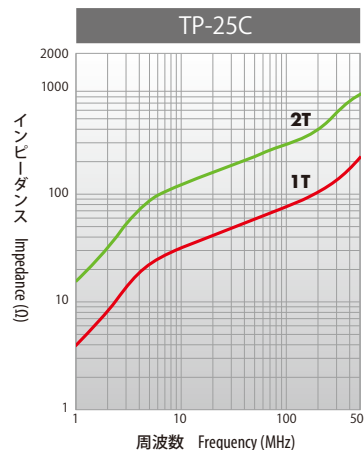
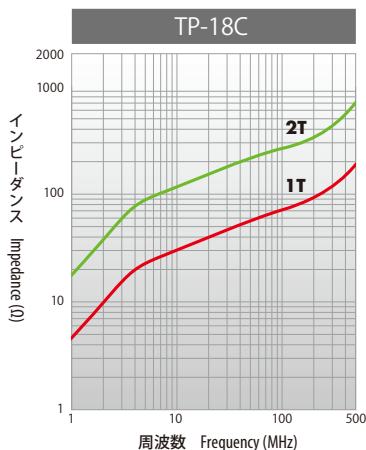

# ■ 非分割スリーブコア

## Nonsplit sleeve core

SCN series



Clean ferrite core

### 特長

Features

■ 広い周波数帯でノイズ減衰特性を持つフェライト材を使用しています。

The ferrite used attenuates noise across a broad frequency range.

### 用途

Applications

■ パソコン、プリンター、FAX、複写機、AV機器、家電製品、測定器等の電子機器装置全般。

General electronic equipment, including computers, printers, facsimiles, copy machines, AV equipment, household appliances, and measuring instruments.

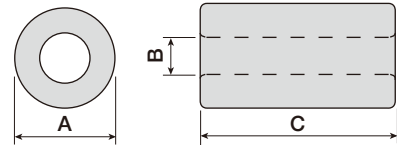

### 品番表

Product list

品番 Product code	寸法 Dimensions			最低インピーダンス (Ω) Min. impedance (Ω)		最低包装単位 Min. packaging quantity
	A	B	C	25MHz	100MHz	
				[単位 Unit:mm]		
SCN-4-1-3	4.0±0.2	1.5±0.2	3.0±0.2	28	63	5000ヶ/pcs
SCN-4-2-5	4.0±0.2	2.0±0.2	5.0±0.3	30	65	2000ヶ/pcs
SCN-8-4-13	7.8±0.5	4.0±0.3	12.7±0.5	60	100	500ヶ/pcs
SCN-10-5-10	10.0±0.4	5.0±0.3	10.0±0.4	55	97	400ヶ/pcs
SCN-11-5-20	11.0±0.4	5.0±0.3	20.0±0.5	114	174	220ヶ/pcs
SCN-11-5-25	11.0±0.3	5.0±0.3	25.0±0.6	149	226	220ヶ/pcs
SCN-12-7-15	11.8±0.5	7.3±0.5	15.0±0.5	57	99	300ヶ/pcs
SCN-14-6-28	14.2±0.5	6.35±0.5	28.5±0.8	180	253	160ヶ/pcs
SCN-16-8-16	16.0±0.5	8.0±0.3	16.0±0.5	78	121	150ヶ/pcs
SCN-16-9-28	16.0±0.3	9.0±0.3	28.0±0.6	111	166	120ヶ/pcs
SCN-18-10-13	17.5±0.5	9.5±0.4	12.7±0.5	57	100	110ヶ/pcs
SCN-18-10-28	17.5±0.5	9.5±0.3	28.5±0.5	119	188	110ヶ/pcs
SCN-26-13-28	26.0±0.5	13.0±0.3	28.5±0.5	137	203	50ヶ/pcs

※表記インピーダンス値は1Tの値です。別途に参考実測データを用意しています。  
 ※インピーダンス値は線材の径、巻数および磁気飽和等で変化しますのでご注意ください。  
 \* Impedance values at 1T are shown. Actual measurement data is available for reference purposes.  
 \* Please note that impedance varies based on wire diameter, number of turns, magnetic saturation, and other factors.

### インピーダンス特性

Impedance characteristics

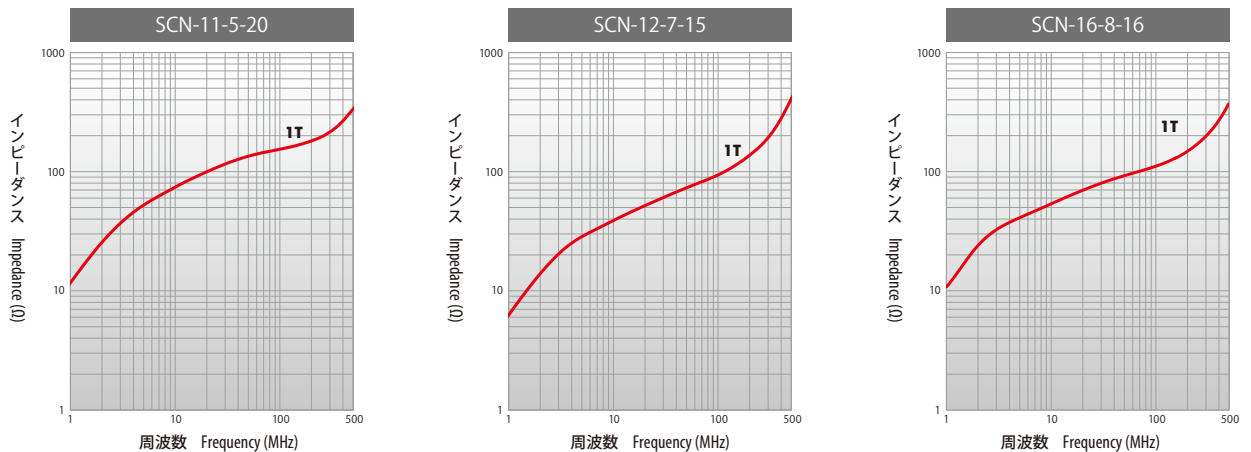

# ■ 非分割トロイダルコア

## Nonsplit toroidal ferrite core

TCN series



Clean ferrite core

### 特長

Features

- 広い周波数帯でノイズ減衰特性を持つフェライト材を使用しています。  
The ferrite used attenuates noise across a broad frequency range.

### 用途

Applications

- パソコン、プリンター、FAX、複写機、AV 機器、家電製品、測定器等の電子機器装置全般。  
General electronic equipment, including computers, printers, facsimiles, copy machines, AV equipment, household appliances, and measuring instruments.

### 品番表

Product list

品番 Product code	寸法 Dimensions			最低インピーダンス (Ω) Min. impedance (Ω)		[単位 Unit:mm] 最低包装単位 Min. packaging quantity
	A	B	C	25MHz	100MHz	
TCN-8-4-4	8.0±0.3	4.0±0.2	4.0±0.2	26	65	1000ヶ/pcs
TCN-10-5-5	10.0±0.4	5.1±0.3	5.0±0.4	30	67	400ヶ/pcs
TCN-13-8-6	12.7±0.3	7.9±0.3	6.4±0.3	30	67	250ヶ/pcs
TCN-14-10-8	14.0±0.5	10.0±0.4	8.0±0.3	28	63	200ヶ/pcs
TCN-16-8-13	16.0±0.3	8.0±0.25	13.0±0.4	67	108	140ヶ/pcs
TCN-16-10-10	16.0±0.4	10.0±0.4	10.0±0.4	40	81	160ヶ/pcs
TCN-18-10-6	18.0±0.5	10.0±0.5	6.0±0.4	32	70	110ヶ/pcs
TCN-18-10-10	18.0±0.4	10.0±0.3	10.0±0.3	36	70	120ヶ/pcs
TCN-20-10-10	20.5±0.6	10.25±0.5	10.0±0.5	55	98	90ヶ/pcs
TCN-22-14-10	22.0±0.5	14.0±0.5	10.0±0.4	40	76	80ヶ/pcs
TCN-23-11-14	23.8±0.6	11.4±0.5	14.0±0.5	70	131	55ヶ/pcs
TCN-25-15-12	25.0±0.5	15.0±0.5	12.0±0.3	48	88	60ヶ/pcs
TCN-28-16-13	28.0±0.5	16.0±0.4	13.0±0.4	55	95	50ヶ/pcs
TCN-31-19-10	31.0±0.8	19.0±0.5	10.0±0.5	40	82	40ヶ/pcs

※表記インピーダンス値は 1T 時の最低値です。別途に参考実測データを用意しています。  
※インピーダンス値は線材の径、巻数および磁気飽和等で変化しますのでご注意ください。  
\* Impedance values are minimum levels at 1T. Actual measurement data is available for reference purposes.  
\* Please note that impedance varies based on wire diameter, number of turns, magnetic saturation, and other factors.

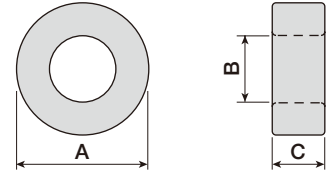

### インピーダンス特性

Impedance characteristics

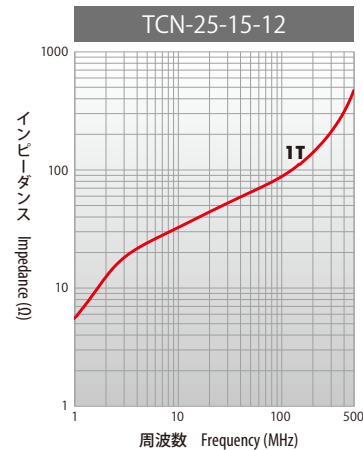
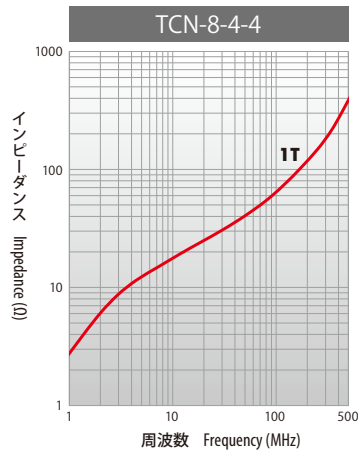

**■ 非分割トロイダルコア** (低周波対策製品)  
**Nonsplit toroidal ferrite core** (Ferrite core for low-frequency-range noise reduction)

**TCMH series**



**特長**

Features

- 低周波対策用の高透磁率 **MnZn コア** を使用しています。
- キュリー温度が高く、優れた電磁波ノイズ減衰効果を発揮します。
- 表面を樹脂コーティング (黒色) することにより、電線被覆の傷つきを防止します。

Incorporates a high-permeability MnZn core for low-frequency-range noise reduction. Features high Curie point; product demonstrates high electromagnetic noise attenuation. The surface is coated with plastic (black) to prevent damage to wire coverings.



**MnZn ferrite core**

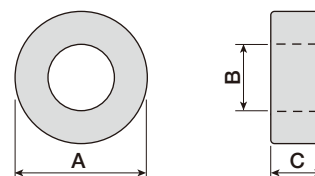

**品番表**

Product list

[単位 Unit:mm]

品番 Product code	寸法 Dimensions			最低インピーダンス (Ω) Min. impedance (Ω)		最低包装単位 Min. packaging quantity
	A	B	C	100kHz	500kHz	
TCMH-16-8-16BN	15.8±0.6	7.6±0.4	16.2±0.6	6	33	153ヶ/pcs
TCMH-20-10-10BN	20.3±0.7	9.7±0.7	10.2±0.7	3	20	234ヶ/pcs
TCMH-25-15-12BN	25.3±0.7	14.7±0.7	12.3±0.6	3	21	140ヶ/pcs
TCMH-31-19-13BN	31.3±0.8	18.9±1.1	13.3±0.7	3	18	50ヶ/pcs
TCMH-39-19-13BN	38.4±0.9	18.75±0.9	13.3±0.6	4	27	35ヶ/pcs
TCMH-49-32-17BN	48.25±1.15	31.35±0.85	17.35±0.85	3.5	18	20ヶ/pcs

\*表記インピーダンス値は1T時の最低値です。別途に参考実測データを用意しています。  
 \*インピーダンス値は線材の径、巻数および磁気飽和等で変化しますのでご注意ください。  
 \*高耐熱タイプもあります。  
 \* Impedance values are minimum levels at 1T. Actual measurement data is available for reference purposes.  
 \* Please note that impedance varies based on wire diameter, number of turns, magnetic saturation, and other factors.  
 \* High heat resistant type is also available.

**インピーダンス特性**

Impedance characteristics

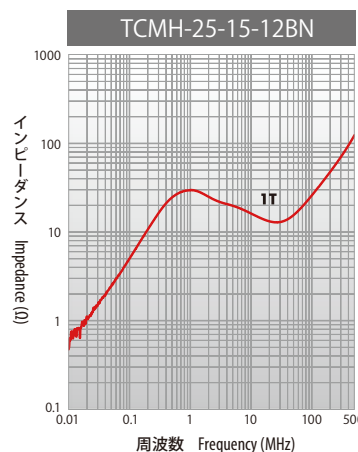
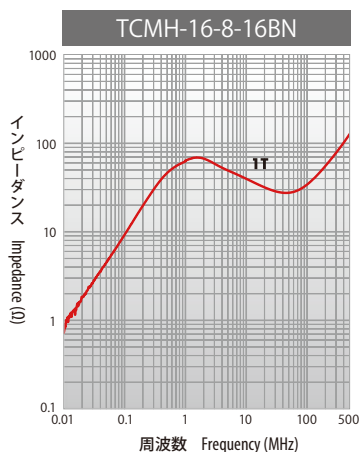



# 非分割オーバルコア

Nonsplit oval core

DCMH series



## 特長

## Features

- 低周波対策用の高透磁率 **MnZn コア** を使用しています。
- キュリー温度が高く、優れた電磁波ノイズ減衰効果を発揮します。
- 表面を樹脂コーティング（黒色）することにより、電線被覆の傷つきを防止します。
- 丸形コアに比べて、スペースの有効活用が可能です。

Incorporates a high-permeability MnZn core for low-frequency-range noise reduction. Features high Curie point; product demonstrates high electromagnetic noise attenuation. The surface is coated with plastic (black) to prevent damage to wire coverings. It is possible to use the space effectively compared to the round core.



**MnZn ferrite core**

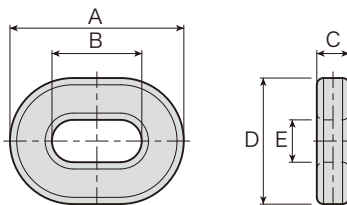

## 品番表

## Product list

品番 Product code	耐熱温度 (°C) Heat resistance temperature	寸法 Dimensions					最低インピーダンス (Ω) Min. impedance (Ω)		最低包装単位 Min. packaging quantity
		A	B	C	D	E	100kHz	500kHz	
DCMH-15-5-7BN	90	28.35±0.85	14.65±0.85	5.3±0.6	20.55±0.85	6.9±0.8	2	10	1260ヶ/pcs
DCMH-15-5-7BHR	130								
DCMH-21-9-11BN	90	28.5±0.8	20.4±0.8	9.55±0.75	19.5±0.7	10.9±0.7	1.9	9	1050ヶ/pcs
DCMH-21-9-11BHR	130								

※表記インピーダンス値は1T時の最低値です。別途に参考実測データを用意しています。  
 ※インピーダンス値は線材の径、巻数および磁気飽和等で変化しますのでご注意ください。  
 \* Impedance values are minimum levels at 1T. Actual measurement data is available for reference purposes.  
 \* Please note that impedance varies based on wire diameter, number of turns, magnetic saturation, and other factors.

## インピーダンス特性

## Impedance characteristics

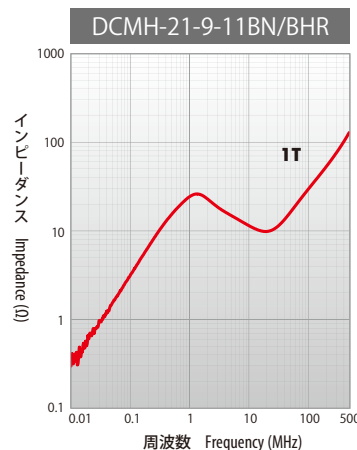
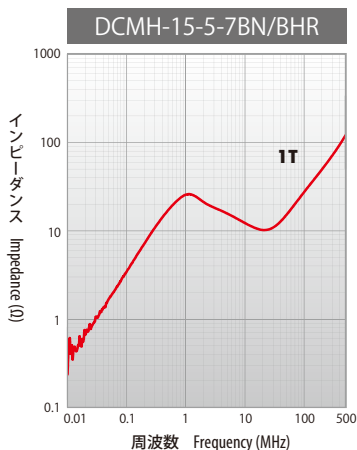

# 非分割オーバルコア

Nonsplit oval core

## FDCN series

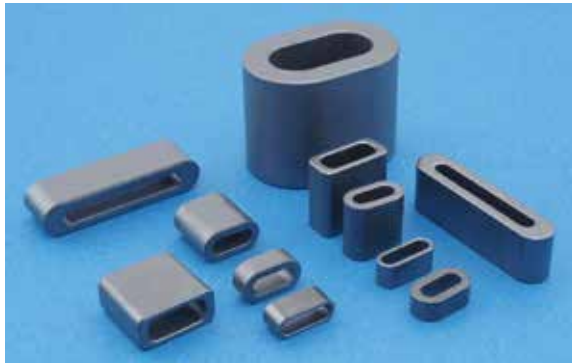

### 特長

### Features

- 広い周波数帯でノイズ減衰特性を持つフェライト材を使用しています。
  - 丸形コアに比べて、スペースの有効活用が可能です。
- The ferrite used attenuates noise across a broad frequency range. It is possible to use the space effectively compared to the round core.

### 用途

### Applications

- パソコン、プリンター、FAX、複写機、AV機器、家電製品、測定器等の電子機器装置全般。
- General electronic equipment, including computers, printers, facsimiles, copy machines, AV equipment, household appliances, and measuring instruments.



Clean ferrite core

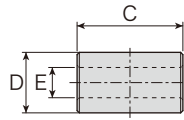
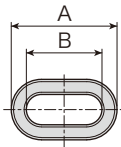

※ FDCN13-17-5.5

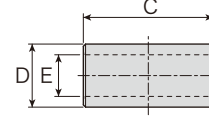
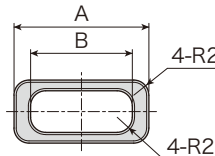

### 品番表

### Product list

品番 Product code	寸法 Dimensions					最低インピーダンス (Ω) Min. impedance (Ω)		最低包装単位 Min. packaging quantity
	A	B	C	D	E	100MHz	500MHz	
						[単位 Unit:mm]		
FDCN10-5-4	14.0±0.4	10.0±0.3	5.0±0.3	8.0±0.3	4.0±0.3	18	48	5040ヶ/pcs
FDCN10-14-4	14.0±0.4	10.0±0.3	14.0±0.4	8.0±0.3	4.0±0.3	36	67	2160ヶ/pcs
FDCN12-6-3.3	14.0±0.4	12.0±0.4	6.0±0.3	5.5±0.3	3.5±0.2	15	45	5880ヶ/pcs
FDCN13-17-5.5	17.75±0.3	13.45±0.3	17.2±0.3	8.35±0.3	5.35±0.3	30	60	1560ヶ/pcs
FDCN26-28-13	38.85±0.8	26.15±0.8	28.6±0.8	26.0±0.6	12.95±0.5	75	120	120ヶ/pcs
FDCN35-12-3.5	40.0±1.0	35.0±0.6	12.0±0.5	8.7±0.4	3.5±0.4	22	60	840ヶ/pcs

※表記インピーダンス値は 1T 時の最低値です。別途に参考実測データを用意しています。  
 ※インピーダンス値は線材の径、巻数および磁気飽和等で変化しますのでご注意ください。  
 \* Impedance values are minimum levels at 1T. Actual measurement data is available for reference purposes.  
 \* Please note that impedance varies based on wire diameter, number of turns, magnetic saturation, and other factors.

### インピーダンス特性

### Impedance characteristics

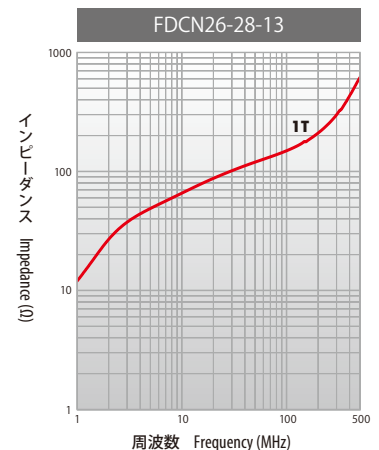
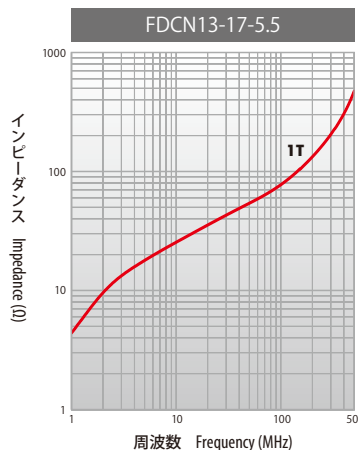
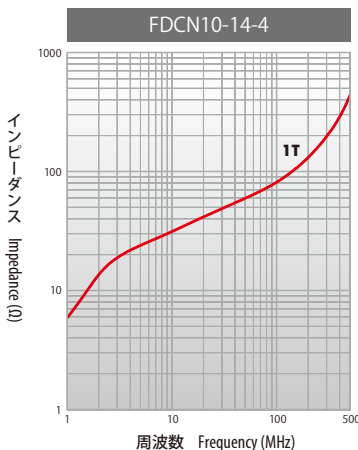

**非分割フラットコア** (フラットケーブルタイプ)  
Nonsplit flat core (for flat cable)

**FRCR series**

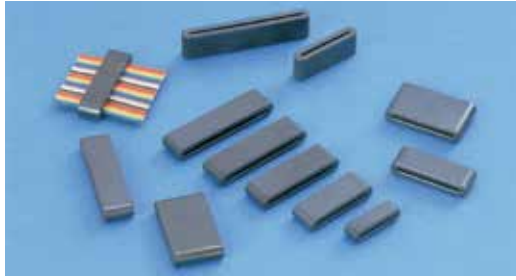

**特長**

**Features**

- 環境対策として、フェライト素材から有害な物質を除去したクリーンフェライトコアを使用しています。  
Incorporates a clean ferrite core, free of harmful substances, as an environmental measure.



Clean ferrite core

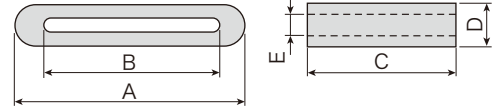

**用途**

**Applications**

- 各種リボンケーブルのコモンモードチョークとして用いられます。
- ノート型パソコンなど、デジタル機器全般のデータラインノイズ対策に適します。

The product is used as a common mode choke for various ribbon cables.  
Ideal for data line noise reductions in a wide range of general digital equipment, including laptops.

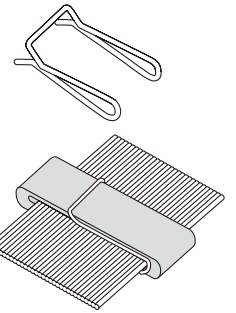

**ケーブル固定具(オプション品)**

**Cable fastener (option)**

配線ケーブルとフェライトコアを簡単に固定できるオプションです。\* FPCR シリーズにもお使いいただけます。  
This optional part is used to easily fasten the ferrite core to the cable. \* Also used for FPCR series.

- 品番 Product code..... **FRC-WC1**      包装単位 500 ケ / 袋  
Packing quantity: 500 pcs/bag

**品番表**

**Product list**

品番 Product code	寸法 Dimensions					最低インピーダンス(Ω) Min. impedance (Ω)		適応電線幅 Compatible cable diameter	最低包装単位 Min. packaging quantity
	A	B	C	D	E	25MHz	100MHz		
FRCR15-12-1.3	20.0 ± 0.5	15.0 ± 0.5	12.0 ± 0.5	6.5 ± 0.5	1.3 ± 0.5	33	70	14.5 以下 or less	210 ケ / pcs
FRCR19-15-1.1	23.8 ± 0.5	18.8 ± 0.5	15.0 ± 0.5	6.3 ± 0.3	1.1 ± 0.4	38	86	18.3 以下 or less	200 ケ / pcs
FRCR22-7-1.2	26.0 ± 0.5	22.0 ± 0.5	7.5 ± 0.5	5.0 ± 0.4	1.2 ± 0.4	20	51	21.5 以下 or less	250 ケ / pcs
FRCR24-12-1.0	28.0 ± 0.8	24.0 ± 0.7	12.0 ± 0.5	4.0 ± 0.4	1.0 ± 0.3	26	66	23.3 以下 or less	280 ケ / pcs
FRCR25-15-1.5	28.6 ± 0.4	25.0 ± 0.4	15.0 ± 0.4	4.55 ± 0.3	1.5 ± 0.3	27	70	24.6 以下 or less	200 ケ / pcs
FRCR27-12-1.3	33.5 ± 0.7	27.0 ± 0.6	12.0 ± 0.5	6.5 ± 0.4	1.3 ± 0.4	28	79	26.4 以下 or less	120 ケ / pcs
FRCR28-12-1.3	33.5 ± 1.0	28.0 ± 0.8	12.0 ± 0.5	6.5 ± 0.4	1.3 ± 0.3	27	75	27.2 以下 or less	120 ケ / pcs
FRCR36-12-1.3	41.0 ± 1.0	36.0 ± 0.7	12.0 ± 0.5	6.5 ± 0.6	1.3 ± 0.3	28	72	35.3 以下 or less	102 ケ / pcs
FRCR40-12-1.3	45.2 ± 1.0	40.0 ± 0.8	12.0 ± 0.5	6.5 ± 0.5	1.3 ± 0.5	27	71	39.2 以下 or less	105 ケ / pcs
FRCR44-12-1.3	49.6 ± 1.0	44.0 ± 0.8	12.0 ± 0.5	6.5 ± 0.5	1.3 ± 0.5	30	74	43.2 以下 or less	90 ケ / pcs
FRCR52-12-1.3	57.6 ± 1.2	52.0 ± 0.7	12.0 ± 0.5	6.5 ± 0.5	1.3 ± 0.5	30	74	51.3 以下 or less	80 ケ / pcs

※表記インピーダンス値は 1T 時の最低値です。別途に参考実測データを用意しています。  
※インピーダンス値は線材の径、巻数および磁気飽和等で変化しますのでご注意ください。  
\* Impedance values are minimum levels at 1T. Actual measurement data is available for reference purposes.  
\* Please note that impedance varies based on wire diameter, number of turns, magnetic saturation, and other factors.

**インピーダンス特性**

**Impedance characteristics**

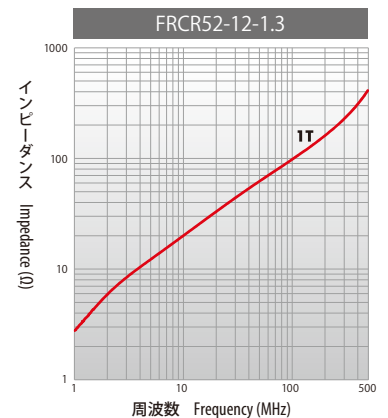
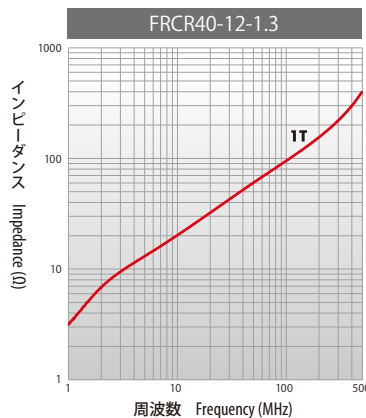
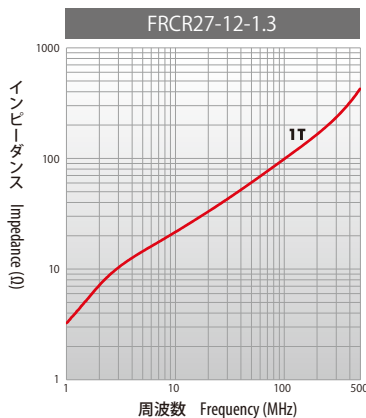

## ■ 非分割フラットコア (フラットケーブルタイプ) Nonsplit flat core (for flat cable)

FPCR series



### 特長

### Features

- フェライト素材は有害な物質を除去したクリーンフェライトコアを使用しています。
- 長さ寸法 (C 寸法) が 12.0mm 以下のサイズには、オプションのケーブル固定具、FRC-WC1 が利用できます。

Incorporates a clean ferrite core, free of harmful substances.  
The FRC-WC1 optional cable fastener is available when dimension C is 12.0 mm or less.



Clean ferrite core

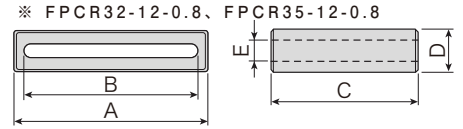
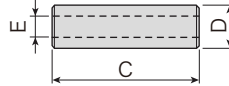
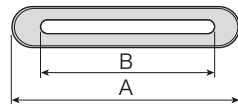

### 品番表

### Product list

品番 Product code	寸法 Dimensions					最低インピーダンス(Ω) Min. impedance (Ω)		適応電線幅 Compatible cable diameter	最低包装単位 Min. packaging quantity
	A	B	C	D	E	25MHz	100MHz		
FPCR11-12-0.5	16.0 ± 0.5	11.5 ± 0.5	12.0 ± 0.5	5.0 <sup>+0.7</sup> <sub>-0.7</sub>	0.5 <sup>+0.6</sup> <sub>-0.6</sub>	36	80	11.0 以下 or less	360 ケ / pcs
FPCR11-19-0.5	16.0 ± 0.5	11.5 ± 0.5	19.0 ± 0.5	5.0 <sup>+0.7</sup> <sub>-0.7</sub>	0.5 <sup>+0.6</sup> <sub>-0.6</sub>	50	100	11.0 以下 or less	360 ケ / pcs
FPCR13-12-0.8	17.0 ± 0.4	13.4 ± 0.4	12.0 ± 0.4	5.0 ± 0.4	0.8 ± 0.4	35	85	13.0 以下 or less	320 ケ / pcs
FPCR17-9-0.5	21.5 ± 0.5	17.0 ± 0.5	9.0 ± 0.5	5.0 <sup>+0.7</sup> <sub>-0.7</sub>	0.5 <sup>+0.5</sup> <sub>-0.5</sub>	25	70	16.5 以下 or less	300 ケ / pcs
FPCR20-8-0.5	24.5 ± 0.5	20.0 ± 0.5	8.0 ± 0.5	5.0 <sup>+0.7</sup> <sub>-0.7</sub>	0.5 <sup>+0.6</sup> <sub>-0.6</sub>	24	63	19.5 以下 or less	220 ケ / pcs
FPCR20-12-0.5	24.5 ± 0.5	20.0 ± 0.5	12.0 ± 0.5	5.0 <sup>+0.7</sup> <sub>-0.7</sub>	0.5 <sup>+0.6</sup> <sub>-0.6</sub>	32	87	19.5 以下 or less	220 ケ / pcs
FPCR20-20-0.5	24.5 ± 0.5	20.0 ± 0.5	20.0 ± 0.5	5.0 <sup>+0.7</sup> <sub>-0.7</sub>	0.5 <sup>+0.5</sup> <sub>-0.5</sub>	45	104	19.5 以下 or less	220 ケ / pcs
FPCR22-12-0.5	26.5 ± 0.5	22.0 ± 0.5	12.0 ± 0.5	5.0 <sup>+0.7</sup> <sub>-0.7</sub>	0.5 <sup>+0.6</sup> <sub>-0.6</sub>	31	87	21.5 以下 or less	200 ケ / pcs
FPCR27-12-0.5	31.0 ± 1.0	27.0 ± 0.7	12.0 ± 0.3	5.0 <sup>+0.7</sup> <sub>-0.7</sub>	0.5 <sup>+0.6</sup> <sub>-0.6</sub>	32	84	26.3 以下 or less	200 ケ / pcs
FPCR30-12-0.5	34.0 ± 0.8	30.0 ± 0.8	12.0 ± 0.5	5.0 <sup>+0.7</sup> <sub>-0.7</sub>	0.5 <sup>+0.6</sup> <sub>-0.6</sub>	30	80	29.2 以下 or less	175 ケ / pcs
FPCR32-12-0.8	36.0 ± 1.0	32.0 ± 0.8	12.0 ± 0.5	3.5 <sup>+0.3</sup> <sub>-0.3</sub>	0.8 ± 0.3	30	80	31.2 以下 or less	240 ケ / pcs
FPCR35-12-0.8	39.0 ± 0.8	35.0 ± 0.8	12.0 ± 0.5	4.0 ± 0.5	0.8 ± 0.5	30	80	34.2 以下 or less	175 ケ / pcs
FPCR41-12-0.5	46.0 ± 1.0	41.5 ± 0.8	12.0 ± 0.5	5.0 ± 0.5	0.5 <sup>+0.6</sup> <sub>-0.6</sub>	33	80	40.7 以下 or less	105 ケ / pcs
FPCR42-12-0.5	46.7 ± 1.0	42.2 ± 0.7	12.0 ± 0.5	5.0 ± 0.5	0.5 <sup>+0.6</sup> <sub>-0.6</sub>	35	85	41.5 以下 or less	105 ケ / pcs
FPCR52-12-0.5	56.0 ± 1.2	52.0 ± 1.0	12.0 ± 0.5	5.0 ± 0.3	0.5 <sup>+0.6</sup> <sub>-0.6</sub>	35	90	51.0 以下 or less	80 ケ / pcs

※ご希望により、上記以外のサイズも取扱い致します。 ※表記インピーダンス値は最低値です。別途に参考実測データを用意しています。  
※インピーダンス値は線材の径、巻数及び磁気飽和等で変化しますのでご注意ください。 ※最低包装単位が未記入の場合はご注文の際ご確認ください。

- \* Products with other dimensions are available on request.
- \* Impedance values are minimum levels. Actual measurement data is available for reference purposes.
- \* Please note that impedance varies based on wire diameter, number of turns, magnetic saturation, and other factors.
- \* Please inquire if the minimum packaging quantity is left blank.



## ■ リユースコアクランプ Reusable core clamp

RCC-SV0B series

- FPC をフェライトコアに通すことでノイズを低減します。
- フェライトコアをシャーシにしっかりと固定します。
- シャーシ裏面への凸を 1mm に抑えた省スペース設計です。

The ferrite core reduces noise for FPCs inserted in the core.  
The ferrite core is designed to attach securely to the chassis.  
The ferrite core saves space, with the protrusion at the chassis bottom reduced to 1 mm.

- ケース材質 /Case material ..... PA66 (UL94V-0)
- 色 /Color ..... クロ /Black



### 品番表

### Product list

品番 Product code	寸法 Dimensions			適用板厚 Plate thickness	最低包装単位 Min. packaging quantity
	A	B	(C)		
RCC-30SV0B	37.4	30	12.9	t0.5 ~ 2.0	100 ケ / pcs
RCC-41SV0B	49.9	41.5	13.4	t 0.5 to 2.0	

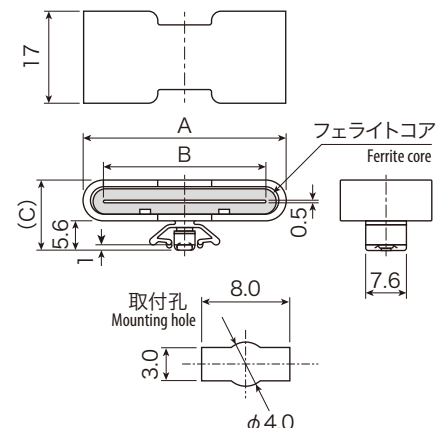

**プレートコア**  
Ferrite plate

**FT series**

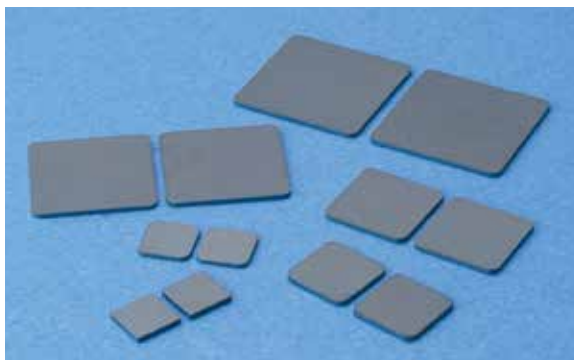

**特長**

Features

- フェライトを板状に焼結した吸収材です。
  - CPUなどに貼り付けてご使用ください。  
(裏面に両面粘着テープが付いています)
  - 磁性体の持つ損失特性によりノイズを低減します。
- This product is an absorber made of ferrite baked into a plate.  
Paste to a CPU or other equipment (double-sided adhesive tape on back).  
Magnetic loss properties of the material reduce noise.



NiZn ferrite core

- 初期透磁率 /Initial permeability..... 200 ± 25%
- 固有抵抗 /Intrinsic resistivity.....  $10^6 \Omega \cdot m$
- キューリー温度 /Curie point..... 180°C以上 /180°C or more

**品番表**

Product list

[単位 Unit:mm]

品番 Product code	外径寸法 External diameter	厚み寸法 Thickness	最低インピーダンス(Ω) Min. impedance (Ω)		最低包装単位 Min. packaging quantity
			25MHz	100MHz	
FT1111-08	□ 11mm ± 0.3	0.8mm ± 0.1	15	60	810 ケ /pcs
FT1515-10	□ 15mm ± 0.3	1.0mm ± 0.1	20	80	490 ケ /pcs
FT1919-10	□ 19mm ± 0.3	1.0mm ± 0.1	25	90	360 ケ /pcs
FT2626-08	□ 26mm ± 0.3	0.8mm ± 0.1	30	150	160 ケ /pcs
FT2626-20	□ 26mm ± 0.3	2.0mm ± 0.2	35	160	96 ケ /pcs
FT3030-10	□ 30mm ± 0.4	1.0mm ± 0.15	40	160	160 ケ /pcs
FT3838-20	□ 38mm ± 0.5	2.0mm ± 0.2	50	260	54ケ /pcs
FT4545-25	□ 45mm ± 0.5	2.5mm ± 0.2	65	388	30ケ /pcs
FT5252-25	□ 52mm ± 1.0	2.5mm ± 0.2	75	600	24ケ /pcs

※厚み寸法は裏面の粘着テープを除いた値です。(粘着テープ厚み: 0.16mm)  
\* Thickness excludes adhesive tape (adhesive tape thickness: 0.16 mm).

**インピーダンス特性**

Impedance characteristics

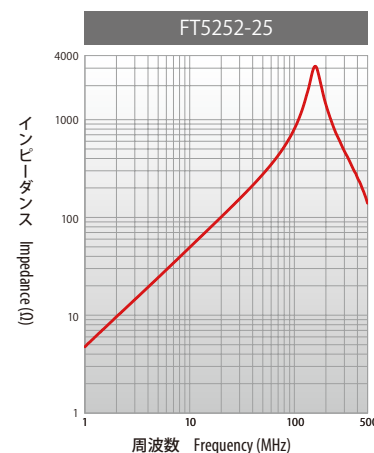
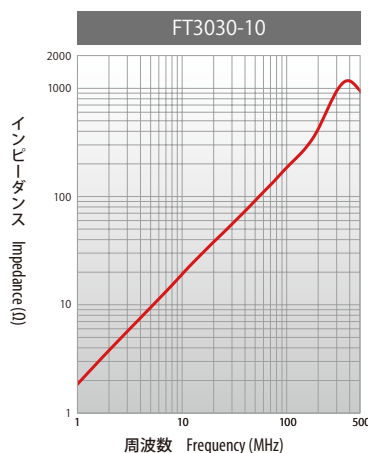
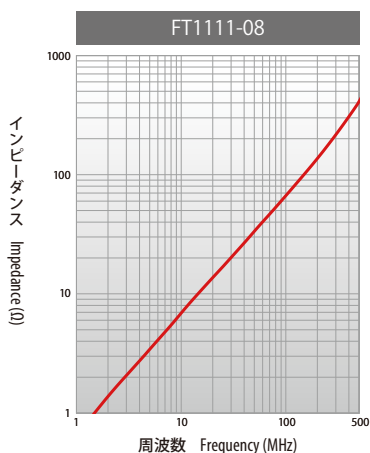



**ビーズコア**  
Bead Cores

**BCA series**

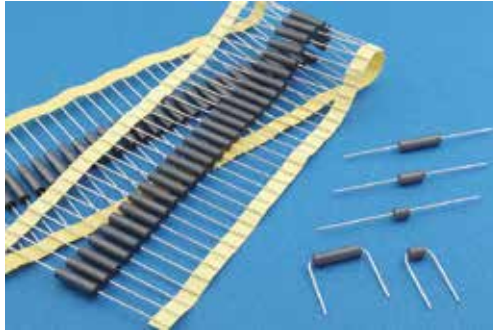

特長

Features

- 広い周波数帯域でノイズ減衰特性を持つフェライト材を使用しているフェライトビーズコアです。
- ノイズの伝導経路に直列に挿入すると、抵抗成分によりノイズの伝導を阻止、吸収します。
- アキシタルテーピングにより基板への自動実装が可能です。

The ferrite used attenuates noise across a broad frequency range. The conduction of noise cause of resistance component is obstruct and absorb by inserting the conductive course of noise tandemly. Automatic mounting on the PCB is possible by Axial taping.



Clean ferrite core

品番表

Product list

品番 Product code	寸法 Dimensions A	最低インピーダンス (Ω) Min. impedance (Ω)		定格電流(A) Rated current	最低包装単位 Min. packaging quantity
		25MHz	100MHz		
BCA-3.5-4.4-T52	4.4±0.2	30	50	最大7A MAX7A	2000ヶ/リール 2000pcs/reel (つづら折り fan-fold arrangement)
BCA-3.5-5.0-T52	5.0±0.2	35	55		
BCA-3.5-6.0-T52	6.0±0.2	35	60		
BCA-3.5-8.0-T52	8.0±0.3	50	75		
BCA-3.5-10.0-T52	10.0±0.5	65	100		
BCA-3.5-12.0-T52	12.0±0.5	75	110		
BCA-3.5-14.0-T52	14.0±0.5	95	130		

※表記インピーダンス値は最低値です。別途に参考実測データを用意しています。  
 ※インピーダンス値は線材の長さおよび磁気飽和等で変化しますのでご注意ください。  
 ※リード線長 26mm(T26) 製品の生産、販売も請け賜ります。  
 \* Impedance values are minimum levels. Actual measurement data is available for reference purposes.  
 \* Please note that impedance varies based on wire length, magnetic saturation, and other factors.  
 \* If required, we would make & supply T26 product, too.

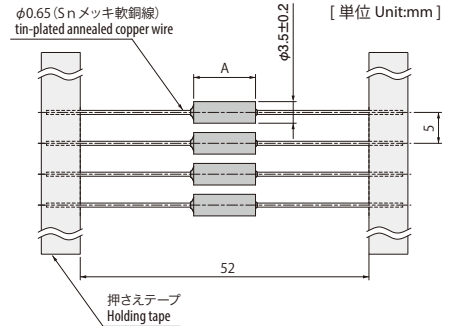

インピーダンス特性

Impedance characteristics

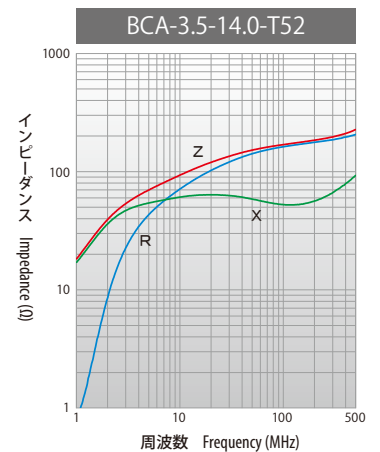
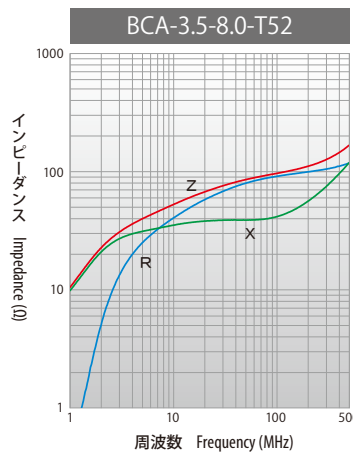
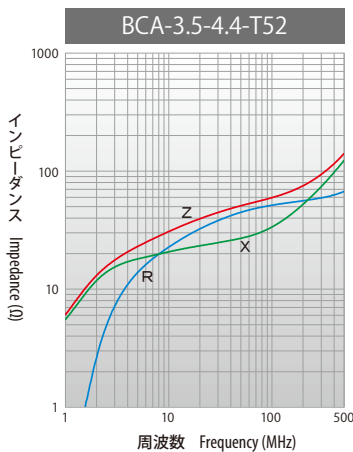

### ビーズコア Bead Cores

### BCR series

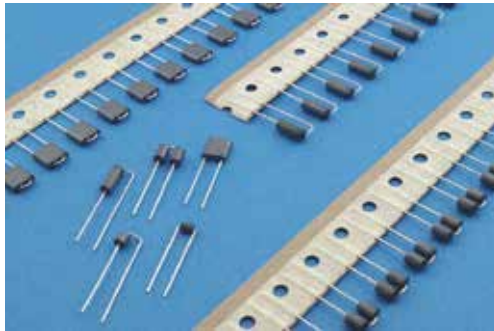

#### 特長

#### Features

- 広い周波数帯域でノイズ減衰特性を持つフェライト材を使用しているフェライトビーズコアです。
- ノイズの伝導経路に直列に挿入すると、抵抗成分によりノイズの伝導を阻止、吸収します。
- ラジアルテーピングにより基板への自動実装が可能です。

The ferrite used attenuates noise across a broad frequency range. The conduction of noise cause of resistance component is obstruct and absorb by inserting the conductive course of noise tandemly. Automatic mounting on the PCB is possible by Radial taping.



Clean ferrite core

#### 品番表

#### Product list

品番 Product code	寸法 Dimensions			最低インピーダンス (Ω) Min. impedance (Ω)		定格電流(A) Rated current	最低包装単位 Min. packaging quantity	
	A	B	C	25MHz	100MHz			
BCR-2.5-4.0-A	φ2.5±0.2	4.0±0.3	—	20	30	最大7A MAX7A	2000ヶ/リール 2000pcs/reel (つづら折り fan-fold arrangement)	
BCR-3.5-3.0-B	φ3.5±0.2	3.0±0.2	6.0+0,-2.5	15	25			
BCR-3.5-5.0-B	φ3.5±0.2	5.0±0.2	8.0+0,-2.5	25	45			
BCR-3.5-9.0-B	φ3.5±0.2	9.0±0.3	MAX12.0	65	90			
BCR-3.5-5.0-C	φ3.5±0.2	5.0±0.2	MAX7.5	70	100			
BCR-3.5-6.5-C	φ3.5±0.2	6.5±0.3	MAX8.3	95	135			
BCR-7.5-5.5-D	7.5±0.2	5.5±0.3	MAX7.0	60	85			
BCR-7.5-7.8-D	7.5±0.5	7.8±0.5	MAX9.8	85	85			
BCR-3.5-5.0-BK	φ3.5±0.2	5.0±0.2	—	25	45			1000ヶ/箱 1000pcs/box

※表記インピーダンス値は最低値です。別途に参考実測データを用意しています。

※インピーダンス値は線材の長さおよび磁気飽和等で変化しますのでご注意ください。

\* Impedance values are minimum levels. Actual measurement data is available for reference purposes.

\* Please note that impedance varies based on wire length, magnetic saturation, and other factors.

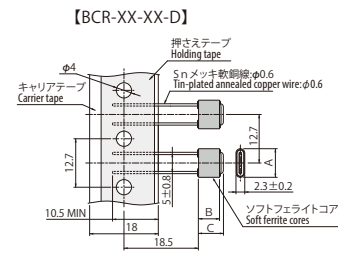
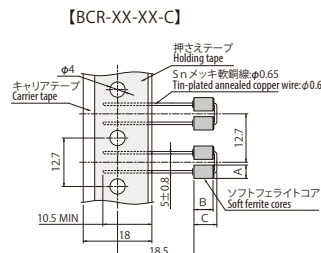
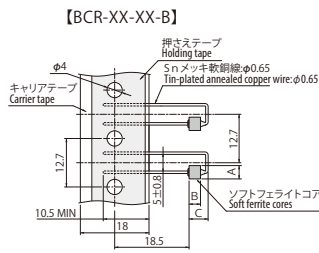
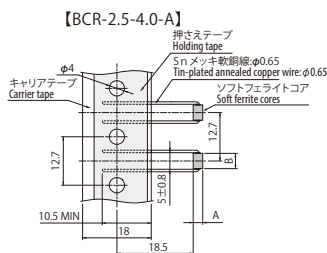

【BCR-3.5-5.0-BK】

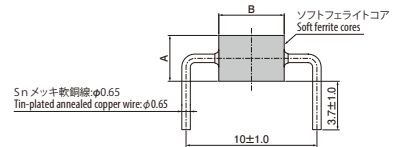

#### インピーダンス特性

#### Impedance characteristics

