

ワンタッチフェライトクランプ (樹脂ケース入り分割トロイダルコア) **TFN series**
 One touch ferrite clamp (split toroidal core with plastic case)



特長

Features

- フェライト素材は有害な物質を除去したクリーンフェライトコアを使用しています。
- バラ線装着時でも樹脂ケース嵌合時に電線をフェライトコアに挟みづらい構造となっています。
- 機器への固定に便利なビス止め・粘着テープ止め・スナップ止めのオプションをご用意しています。

Incorporates a clean ferrite core, free of harmful substances.
 The plastic case is designed to keep itself from closing on loose wires.
 Screw, adhesive tape, and snap mount types are also available to facilitate attachment to equipment.



Clean ferrite core

■ ケース材質 /Case material.....PA66 (UL94V-0) or PA6 (UL94V-0)

■ 色(ケース) /Color (case).....ライトグレー /Light gray

用途

Applications

- パソコン、プリンター、FAX、複写機、AV 機器、家電製品、測定器等の電子機器装置全般。

General electronic equipment, including computers, printers, facsimiles, copy machines, AV equipment, household appliances, and measuring instruments.

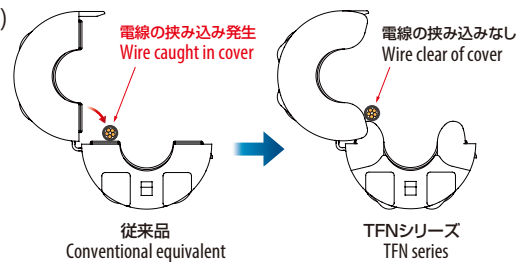

品番表

Product list

品番 Product code	寸法 Dimensions					最大ケーブル径 Max. cable diameter	最低包装単位 Min. packaging quantity
	(A)	B	C	D	E		
TFN-081610	19.2	7.6	15.1	16.6	19.7	φ 7.5	144 ケ /pcs
TFN-081813	21.7	8.0	18.0	20.1	22.5	φ 7.5	108 ケ /pcs
TFN-102010	24.1	9.9	15.0	16.8	19.6	φ 8.8	104 ケ /pcs
TFN-112514	28.7	11.4	20.2	22.0	25.3	φ 10.8	76 ケ /pcs
TFN-152613	29.9	15.0	19.1	21.0	24.3	φ 13.5	76 ケ /pcs
TFT-274015S	43.8	27.4	20.7	-	-	φ 26.5	36 ケ /pcs

[単位 Unit:mm]

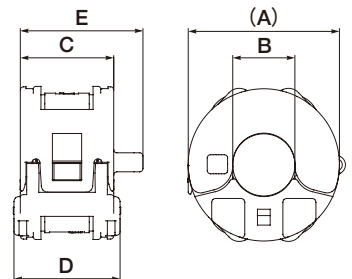

※ TFT-274015S は、固定具取付、電線の挟み込み防止の機構はありません。

* TFT-274015S cannot be attached to a fitting or is not available with the feature designed to prevent the cover closing on the wire.

インピーダンス特性

Impedance characteristics

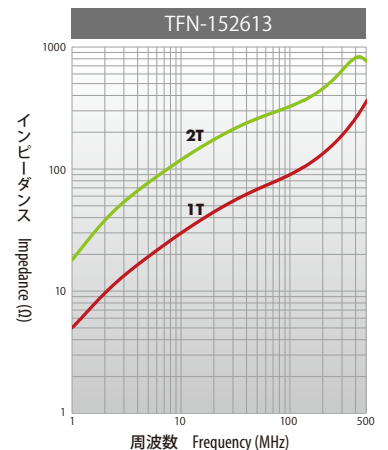
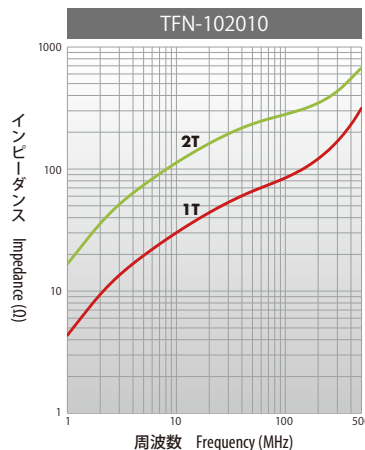
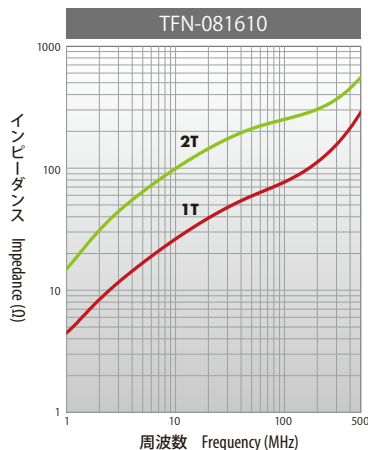

※インピーダンス値は線材の径、巻き数および磁気飽和等で変化しますのでご注意ください。

* Please note that impedance varies based on wire diameter, number of turns, magnetic saturation, and other factors.

オプションパーツ (樹脂ケース入り分割トロイダルコア用) Optional part (for split toroidal cores with plastic case)



材質 /Material...PA66 (UL94V-0)

品番 Product code	備考 Remarks
TFB-2024M3	M3ビス止め Mounted with M3 screw
TFB-2024A	右図底部にt1.0の 両面粘着テープ Double-sided adhesive tape (t1.0) on the bottom (shown to the right)

固定具 (ビス止め&粘着テープタイプ) Fitting (mounted with screw or adhesive tape)

- ▶ トロイダルコアケース本体へワンタッチで取り付け・取り外しが可能で、前後、左右、上下、どの方向からの力に対しても容易に外れる心配はありません。
- ▶ 外形サイズに配慮した、コンパクトな省スペース型です。
- ▶ 配線ケーブルに本体ケースをクランプしたまま取り付けが行え、取り付け状態でも本体ケースの開閉ができます。
- ▶ 全品番に共通使用できます。(TFT-274015Sを除く)

The fitting is snapped on and off a toroidal core case. The core resists falling off if pulled or pushed to the front, rear, right, left, up, or down.
Compact, space-saving fitting minimizes overall dimensions.
The case can be attached to the fitting with a clamped cable. The case can also be opened or closed while secured to the fitting.
The fitting is compatible with all cores (except for TFT-274015S).

取付方法 Attachment method

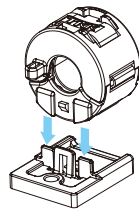

包装単位：200ヶ/袋
Packing quantity: 200 pcs/bag

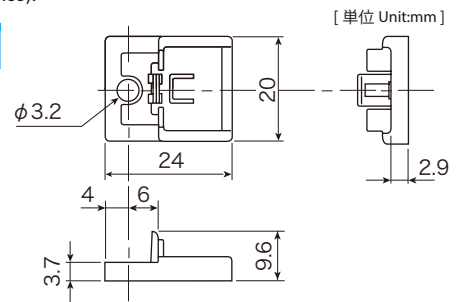

材質 /Material...PA66 (UL94V-0)

品番 /Product code..... TFB-2024RS

取付例 Attachment example

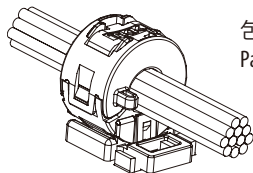

包装単位：200ヶ/袋
Packing quantity: 200 pcs/bag

固定具 (リリーススナップタイプ) Fitting (quick-release snap)

- ▶ パネルやシャーシに、ワンタッチでスナップインできます。
- ▶ 配線済ケーブルとトロイダルコアケースごと機器から取り外しが可能です。
- ▶ 両スナップの摘みを内側へ閉じると簡単に外れ、リサイクル等に便利です。
- ▶ 配線ケーブルと同方向の角型スナップ構造なので、取り付け孔を長孔にすれば、取り付け位置をアジャストする事も可能です。
- ▶ 全品番に共通使用できます。(TFT-274015Sを除く)

The fitting can be snapped on to a panel or chassis.
The fitting with the cable and toroidal core case can be removed all together from the equipment.
Close the two snaps to release the fitting; ideal for reuse.
The fitting is a rectangle lengthened in the same direction as the cable for easy mounting position adjustments with longer mounting holes.
The fitting is compatible with all cores (except for TFT-274015S).

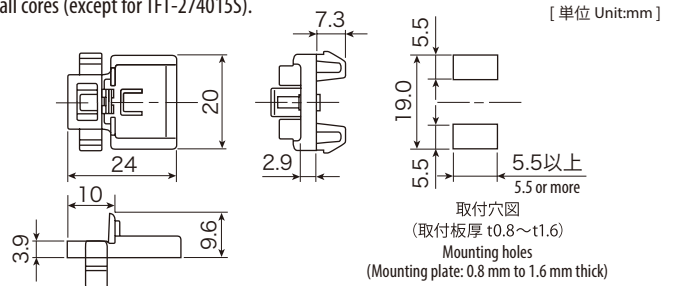

ケーブルバンド支持具 Cable tie holder

- ▶ TFT-274015Sのケースに取付が出来ます。
The holder can be mounted on the case of TFT-274015S.

材質 /Material...PA66 (UL94V-0)

色 /Color..... ライトグレー / Light gray

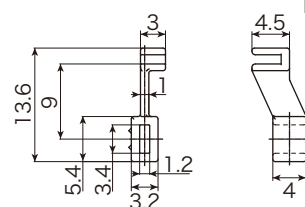

FBS-1T

[単位 Unit:mm]